



MANUEL D'INSTALLATION

MyALARM3 Cloud W-AIR

AVERTISSEMENTS PRÉLIMINAIRES

Le mot **AVERTISSEMENT** précédé du symbole  indique des conditions ou des actions pouvant mettre en danger la sécurité de l'utilisateur. Le mot **ATTENTION** précédé du symbole  indique des conditions ou des actions qui pourraient endommager l'appareil ou les équipements qui lui sont raccordés.

La garantie cesse de plein droit en cas d'usage inapproprié ou d'altération du module ou des dispositifs fournis par le fabricant, nécessaires au fonctionnement correct, et si les instructions contenues dans le présent manuel n'ont pas été suivies.

	AVERTISSEMENT : avant d'effectuer toute opération, il est obligatoire de lire ce manuel dans son intégralité. Le module ne doit être utilisé que par des techniciens qualifiés dans le secteur des installations électriques. La documentation spécifique est disponible via le CODE QR figurant à la page 1.
	Seul le fabricant peut réparer le module ou remplacer les composants abîmés. Le produit est sensible aux décharges électrostatiques, prendre les mesures opportunes pendant toute opération.
	Élimination des déchets électriques et électroniques (applicable dans l'Union européenne et dans les autres pays qui pratiquent la collecte sélective des déchets). Le symbole présent sur le produit ou sur l'emballage indique que le produit doit être amené dans un centre de collecte autorisé pour le recyclage des déchets électriques et électroniques.



DOCUMENTATION



APP



SENECA s.r.l.; Via Austria, 26 – 35127 – PADOVA – ITALY; Tel. +39.049.8705359 - Fax +39.049.8706287

CONTACTS

Support technique	support@seneca.it	Informations sur le produit	sales@seneca.it
-------------------	-------------------	-----------------------------	-----------------

Ce document est la propriété de SENECA srl. La copie et la reproduction sont interdites si elles ne sont pas autorisées.

Le contenu de la présente documentation correspond aux produits et aux technologies décrites.

Les données reportées pourront être modifiées ou complétées pour des exigences techniques et/ou commerciales.

SCHÉMA DU MODULE

DIMENSIONS DU BOÎTIER

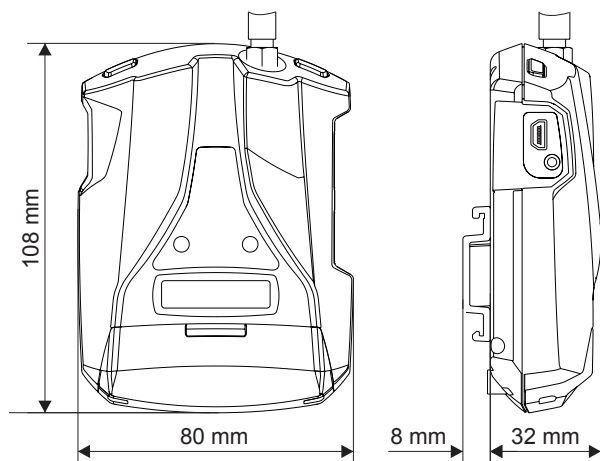

SYMBOLES SUR LE BOÎTIER

	Bouton marche/arrêt
	Bouton de changement de page de l'écran
	Emplacement pour carte micro SD
	Connecteur pour micro USB

Poids	150 g	Boîtier	Polycarbonate / ABS
-------	-------	---------	---------------------

SIGNALISATION PAR LED SUR LA PARTIE FRONTALE

LED	ÉTAT	SIGNIFICATION DES LED
NET (JAUNE)	Éteinte	Wifi éteint
	Clignotement rapide continu	Erreur de connexion au réseau Wifi (*)
	Clignotement lent continu	Modalité point d'accès réglée
	Clignotement	Envoi des données
	Allumée	Connexion au routeur Wifi en mode Station
PWR (VERTE)	Éteinte	MyAlarm3 W-AIR Cloud éteinte
	Clignotante	Fonctionnement à batterie
	Allumée	MyAlarm3 W-AIR Cloud allumée et alimentée

(*) Erreurs possibles de connexion au réseau Wifi :

- Entrée d'un mot de passe incorrect
- Entrée d'un SSID incorrect
- Distance excessive entre l'unité MyAlarm3 Cloud W-AIR et le routeur Wifi
- Absence de signal Wifi en raison d'un blindage ou de problèmes de réseau
- Absence ou mauvaise installation de l'antenne au niveau de l'unité

NORMES DE SÉCURITÉ



AVERTISSEMENT

- Ne pas appliquer des tensions différentes ou plus élevées que celles indiquées entre les bornes, ou entre toute borne et la terre (tensions supérieures à 50 Vcc).
- Ne pas utiliser l'unité si elle est abîmée ou si elle présente des marques visibles d'un éventuel endommagement.
- Ne pas enlever la batterie située à l'intérieur.
- Ne pas utiliser l'unité si elle fonctionne de manière anormale.
- Ne pas toucher les bornes de l'unité durant l'utilisation.
- Pour garantir une utilisation correcte, utiliser les câbles fournis.

ATTENTION

- Vérifier que la batterie située à l'intérieur soit chargée si vous souhaitez utiliser l'unité MyAlarm3 Cloud sans alimentation.
- Utiliser l'unité MyAlarm3 Cloud W-AIR selon les indications du manuel à télécharger sur le site www.seneca.it/myalarm3-cloud-w-air.
- Avant toute utilisation, se reporter aux branchements électriques figurant dans le manuel.

CARACTÉRISTIQUES TECHNIQUES

CERTIFICATS	  
Alimentation <i>Tension</i> <i>Absorption</i> <i>Batterie interne</i>	6 - 15 Vcc ; 500 mA Max 3,5 W Max lions de lithium 3,7 V - 1100 mAh, rechargeable et non remplaçable
Sortie en tension	+12 Vcc 50 mA (courant maximal)
Sonde de température	Thermistor NTC (*)
Conditions ambiantes <i>Température</i> <i>Humidité</i> <i>Température de stockage</i> <i>Indice de protection</i>	<p><u>Seneca conseille l'utilisation de 0 à 45 °C pour un fonctionnement correct</u></p> <p>Avec l'alimentation présente : -20 ÷ 55 °C. Avec utilisation de la batterie (en cours de décharge) : -20 ÷ 5 °C La recharge est possible dans la plage : 0 ÷ 45 °C.</p> <p>30 % – 90 % non condensante.</p> <p>De -20 °C à 20 °C < 1 an ; de -20 °C à 45 °C < 3 mois ; de -20 °C à 60 °C < 1 mois</p> <p>IP20</p>
Connexions	Bornes à ressort, pas 3,5 mm, connecteur pour Micro USB et connecteur SMA pour antenne Wifi
Emplacement micro SD Type / Mémoire	Push-Push pour carte SD et carte SD HC / max 32 Go
Entrées numériques <i>Type</i> <i>Fréquence maximale</i> <i>Seuil OFF</i> <i>Seuil ON</i>	4 entrées Reed, contact, PNP, Pulscap 30 Hz 0 ÷ 3 Vcc, I > 1 mA 6 ÷ 24 Vcc, I > 3 mA
Entrées analogiques	2 entrées, Tension 0 ÷ 30 Vcc / Courant 0 ÷ 20 mA, 0,1 % du bas d'échelle
Écran	LCD 128 x 32 Dots avec zone visible 39 mm x 8,6 mm
USB	1 micro USB pour configuration
Wifi	2,4 GHz (802.11b/g/n ; jusqu'à 150 Mbps)
Sorties numériques	2 sorties Relais 3 A max - 250 V SPST (avec borne commune)

* Pour consulter tous les accessoires des produits, veuillez vous rendre sur la page dédiée du site www.seneca.it.

INSTALLATION DE L'UNITÉ ET PREMIÈRE ACTIVATION

⚠ ATTENTION : pour utiliser ce produit, vous devez utiliser l'application dédiée « MyAlarm3 Cloud » pouvant être téléchargée au moyen du code QR figurant sur la couverture ou par l'intermédiaire de l'app store et de l'apple store.

Procédure de premier allumage :

1. Télécharger l'APP iOS / Android (voir code QR en couverture ou chercher MyAlarm3 Cloud dans les store) ;
2. Télécharger le manuel d'installation dans l'application ou via le code QR en couverture pour avoir le guide complet ;
3. Installer l'antenne Wifi fournie avec l'unité (ou une antenne externe : voir la section accessoires sur la page web dédiée au produit) et vérifier que la carte SD soit correctement insérée ;
4. Connecter l'alimentation fournie à l'appareil et alimenter l'unité. Si la MyAlarm3 Cloud W-AIR ne s'allume pas, appuyer sur le bouton PWR pendant quelques secondes ;

5. Lors de la première mise en marche, l'appareil est en mode « Point d'accès ». La LED jaune « NET » s'allume avec un clignotement lent et continu et « WiFi Access Point » apparaît sur l'écran ;
6. À l'aide de votre téléphone portable, connectez-vous au réseau Wifi « MYA_XXXXXXXXXX » où les X représentent l'ADRESSE MAC de l'appareil. Une fois connecté à l'unité, ouvrir le navigateur web à l'adresse <http://192.168.4.1> pour accéder au SERVEUR WEB de MyALARM3 Cloud W-AIR et saisissez le SSID et le mot de passe du réseau Wifi auquel vous souhaitez vous connecter ;
7. Une fois la procédure d'association terminée, procédez à l'activation du compte cloud Seneca en suivant la procédure ci-dessous.

Procédure d'activation simplifiée (pour la procédure complète, voir le manuel de l'utilisateur) :

1. Ouvrir l'application MyAlarm3 Cloud et effectuer l'enregistrement du compte cloud Seneca (si vous n'en possédez pas déjà un) et attendre l'e-mail d'activation du compte ;
2. Après avoir reçu l'e-mail d'activation du compte, sélectionner la touche « ACTIVER LE COMPTE » ;
3. Après avoir activé le compte, ouvrir à nouveau l'application et ouvrir la première session en saisissant l'identifiant et le mot de passe qui viennent d'être créés ;
4. Saisir le « code d'activation » de 5+10 caractères présent au dos de l'unité puis sélectionner la touche « ACTIVER ». Si ce n'est pas le premier service associé au compte, cliquer dans l'application sur « changer d'installation » puis sélectionner la touche « AJOUTER » ;
5. À partir de ce moment-là, le service est actif et le compte propriétaire de l'unité peut accéder au système MyAlarm3 Cloud W-AIR de l'app mobile MyAlarm3 Cloud, et peut également inviter d'autres utilisateurs à utiliser son MyAlarm3 Cloud W-AIR qui vient d'être activé.

Boutons marche/arrêt et menu :











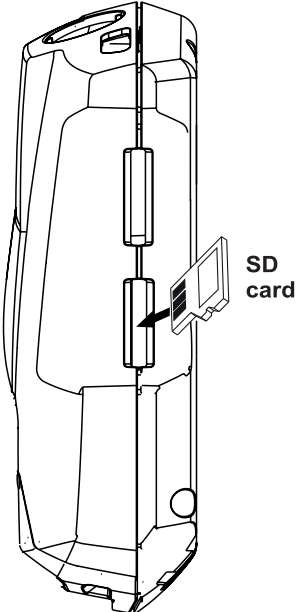
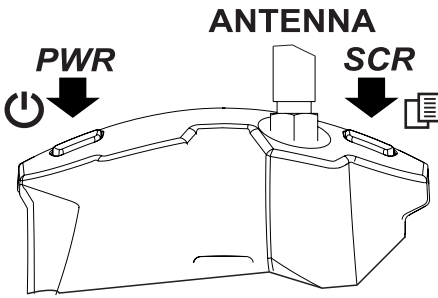















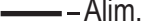















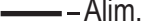





La MyAlarm3 Cloud W-AIR dispose d'un bouton PWR de marche/arrêt, positionné en haut à gauche (Image 2).

Pour éteindre, il suffit de maintenir enfoncé le bouton PWR pendant quelques secondes puis d'appuyer à nouveau pour confirmer l'arrêt.

Le dispositif dispose d'un bouton SCR positionné en haut à droite. En appuyant sur ce bouton, il est possible de modifier l'affichage visualisé à l'écran.

N.B. : Afin de garantir le bon fonctionnement de l'unité MyAlarm3 Cloud W-AIR LE CONTENU DE LA CARTE SD NE DOIT PAS ÊTRE SUPPRIMÉ.

IMPORTANT : SENECA s.r.l. n'est pas responsable des délais, de la manière ou de l'échec de la livraison des notifications (alarmes, données, etc...) fournies par le système via la notification push, car ces communications dépendent des services de connectivité Internet et / ou téléphonique sur lesquels SENECA s.r.l. n'a aucune possibilité d'intervenir. Pour toute information complémentaire, veuillez vous référer au contrat de fourniture du service Cloud.

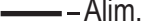
<p>Image 1</p>  <p>SD card</p>	<p>Image 2</p>  <p>PWR</p> <p>ANTENNA</p> <p>SCR</p>	<p>BRANCHEMENTS ÉLECTRIQUES</p> <table border="0"> <tr> <td>AUX 1</td> <td></td> <td>1</td> </tr> <tr> <td>Commun aux deux relais</td> <td></td> <td>2</td> </tr> <tr> <td>AUX 2</td> <td></td> <td>3</td> </tr> <tr> <td>DIN 1</td> <td></td> <td>4</td> </tr> <tr> <td>DIN 2</td> <td></td> <td>5</td> </tr> <tr> <td>DIN 3</td> <td></td> <td>6</td> </tr> <tr> <td>DIN 4</td> <td></td> <td>7</td> </tr> <tr> <td>AUX+12 Vcc</td> <td></td> <td>8</td> </tr> <tr> <td>GND</td> <td></td> <td>9</td> </tr> <tr> <td>AIN 1</td> <td></td> <td>10</td> </tr> <tr> <td>AIN 2</td> <td></td> <td>11</td> </tr> <tr> <td>GND</td> <td></td> <td>12</td> </tr> <tr> <td>Entrée pour capteur NTC</td> <td></td> <td>13</td> </tr> <tr> <td> +Alim.</td> <td></td> <td>+</td> </tr> <tr> <td> -Alim.</td> <td></td> <td>-</td> </tr> </table>	AUX 1		1	Commun aux deux relais		2	AUX 2		3	DIN 1		4	DIN 2		5	DIN 3		6	DIN 4		7	AUX+12 Vcc		8	GND		9	AIN 1		10	AIN 2		11	GND		12	Entrée pour capteur NTC		13	 +Alim.		+	 -Alim.		-
AUX 1		1																																													
Commun aux deux relais		2																																													
AUX 2		3																																													
DIN 1		4																																													
DIN 2		5																																													
DIN 3		6																																													
DIN 4		7																																													
AUX+12 Vcc		8																																													
GND		9																																													
AIN 1		10																																													
AIN 2		11																																													
GND		12																																													
Entrée pour capteur NTC		13																																													
 +Alim.		+																																													
 -Alim.		-																																													