





MANUAL DE INSTALACIÓN

MyALARM3 Cloud W-AIR

ADVERTENCIAS PRELIMINARES

La palabra **ADVERTENCIA** precedida por el símbolo  indica condiciones o acciones que ponen en peligro la seguridad del usuario. La palabra **ATENCIÓN** precedida del símbolo  indica condiciones o acciones que podrían dañar el instrumento o los equipos conectados.

La garantía pierde validez en caso de uso inapropiado o alteración del módulo o de los dispositivos suministrados por el fabricante necesarios para su correcto funcionamiento y si no han sido seguidas las instrucciones contenidas en el presente manual.

	ADVERTENCIA: Antes de realizar cualquier operación es obligatorio leer todo el contenido de este manual. El módulo solo debe ser utilizado por técnicos cualificados en instalaciones eléctricas. La documentación específica está disponible a través del código QR que aparece en la página 1.
	La reparación del módulo o la sustitución de componentes dañados deben ser realizadas por el fabricante. El producto es sensible a las descargas electrostáticas, adopte contramedidas apropiadas durante cualquier operación.
	Eliminación de residuos eléctricos y electrónicos (aplicable en la Unión Europea y en los demás países con recogida selectiva). El símbolo presente en el producto o en el embalaje indica que el producto debe ser entregado al punto de recogida autorizado para el reciclaje de residuos eléctricos y electrónicos.



DOCUMENTACIÓN



APP



SENECA s.r.l.; Via Austria, 26 – 35127 – PADOVA – ITALY; Tel. +39.049.8705359 - Fax +39.049.8706287

CONTACTO

Asistencia técnica	support@seneca.it	Información del producto	sales@seneca.it
--------------------	-------------------	--------------------------	-----------------

Este documento es propiedad de SENECA srl. Está prohibida su duplicación y reproducción sin autorización.

El contenido de esta documentación se refiere a los productos y tecnologías que se describen.

Esta información puede ser modificada o ampliada, por exigencias técnicas y/o comerciales.

ESQUEMA DEL MÓDULO

DIMENSIONES DEL CONTENEDOR

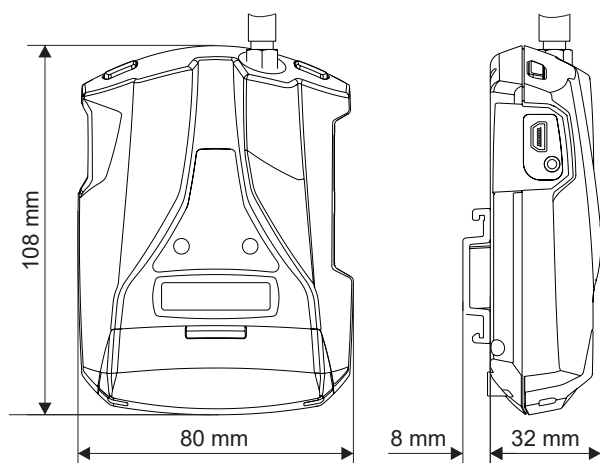

SÍMBOLOS EN EL CONTENEDOR

	Botón de encendido ON / OFF
	Botón de cambio de página de la pantalla
	Ranura para tarjeta micro SD
	Conector para micro USB

Peso	150 g	Contenedor	Material policarbonato / ABS
-------------	-------	-------------------	------------------------------

INDICACIONES MEDIANTE LED EN EL PANEL FRONTAL

LEDS	ESTADO	SIGNIFICADO LED
NET (AMARILLO)	Apagado	WiFi apagado
	Parpadeo rápido continuo	Error de conexión a la red WiFi (*)
	Parpadeo lento continuo	Modo Access Point configurado
	Parpadeo	Envío datos
	Encendido	Conectado al router WiFi en modo Station
PWR (VERDE)	Apagado	MyAlarm3 W-AIR Cloud apagado
	Parpadeante	Funcionamiento con batería
	Encendido	MyAlarm3 W-AIR Cloud encendido y alimentado

(*) Posible errores de conexión a la red WiFi:

- Introducción de una contraseña incorrecta
- Introducción de un SSID incorrecto
- Distancia excesiva entre la unidad de control MyAlarm3 Cloud W-AIR y el router WiFi
- Falta de señal WiFi por obstáculos o problemas en la red
- Falta o incorrecta instalación de la antena en la unidad de control

NORMAS DE SEGURIDAD



ADVERTENCIA

- No aplicar tensiones diferentes o superiores a los indicados entre los terminales, o entre cualquier terminal y la toma de tierra (tensiones superiores a 50Vcc).
- No utilizar la unidad de control si está dañada, o si hay indicios evidentes de posibles daños en ella.
- No quitar la batería interna.
- No utilizar la unidad de control si funciona de forma anómala.
- No tocar los terminales de la unidad de control durante su uso.
- Utilizar los cables suministrados para un uso correcto.

ATENCIÓN

- Asegurarse de que la batería interna esté cargada si se pretende usar la unidad de control MyAlarm3 Cloud sin alimentación.
- Utilizar la unidad de control MyAlarm3 Cloud W-AIR como se describe en el manual que se puede descargar en el sitio www.seneca.it/myalarm3-cloud-w-air.
- Consultar las conexiones eléctricas del manual antes de cada uso.

ESPECIFICACIONES TÉCNICAS

CERTIFICADOS	  
Alimentación <i>Tensión</i> <i>Absorción</i> <i>Batería interna</i>	6 - 15 Vcc; 500 mA Máx. 3,5 W Máx. Iones de litio 3,7 V - 1100 mAh, recargable, no reemplazable
Salida de tensión	+12 Vcc 50 mA (corriente máxima)
Sonda de temperatura	Termistor NTC (*)
Condiciones ambientales <i>Temperatura</i> <i>Humedad</i> <i>Temperatura de almacenamiento</i> <i>Grado de protección</i>	<u>Seneca recomienda el uso de 0 a 45 °C para un correcto funcionamiento.</u> Con alimentación presente: -20 ÷ 55°C. Con uso de la batería (descargando): -20 ÷ 5°C Se puede recargar en el rango: 0 ÷ 45°C. 30% – 90% sin condensación. De -20 °C a 20 °C < 1 año; de -20 °C a 45 °C < 3 meses; de -20 °C a 60 °C < 1 mes IP20
Conexiones	Terminales de resorte, Bornes paso 3,5 mm, conector para Micro USB y conector SMA para Antena WIFI
Ranura Micro SD Tipo / Memoria	Push-Push para micro tarjeta SD y tarjeta micro SD HC / máx. 32GB
Entradas digitales <i>Tipo</i> <i>Frecuencia máxima</i> <i>Umbral OFF</i> <i>Umbral ON</i>	4 entradas Reed, contacto, PNP, Pulscap 30 Hz 0 ÷ 3 Vcc, I > 1 mA 6 ÷ 24 Vcc, I > 3 mA
Entradas analógicas	2 entradas, Tensión 0 ÷ 30 Vcc / Corriente 0 ÷ 20 mA, 0,1% del fondo escala
Pantalla	LCD 128x32 Dots con área visible 39 mm x 8,6 mm
USB	1 micro USB para configuración
WiFi	2,4GHz (802.11b/g/n; Up to 150Mbps)
Salidas digitales	2 salidas Relé 3 A máx. - 250 V SPST (con terminal común)

* Para ver todas las herramientas accesorias del producto, visitar www.seneca.it.

INSTALACIÓN DE LA UNIDAD DE CONTROL Y PRIMERA ACTIVACIÓN

⚠ ATENCIÓN: para utilizar este producto se debes usar la aplicación específica "MyAlarm3 Cloud" que se puede descargar a través del código QR de la portada o a través de la app store y Apple store.

Procedimiento antes del encendido:

1. Descargar la APP iOS / Android (véase el código QR de la portada o buscar MyAlarm3 Cloud en las tiendas);
2. Descargar el manual de instalación desde la APP o desde el código QR de la portada para obtener la guía completa;
3. Instalar la antena WiFi suministrada con la unidad de control (o una antena externa: consultar la sección de accesorios en la página web del producto) y comprobar que la tarjeta SD esté correctamente insertada;
4. Conectar la fuente de alimentación suministrada al dispositivo y alimentar la unidad de control. Si MyAlarm3 Cloud W-AIR no se enciende, mantener pulsado el botón PWR durante unos segundos;

5. Cuando se enciende por primera vez, el dispositivo está en modo "Access Point". El led amarillo "NET" se enciende con un parpadeo lento y continuo y en la pantalla se visualiza "WiFi Access Point";
6. Conectarse con el teléfono móvil a la red WiFi "MYA_XXXXXXXXXX" donde las X representan la DIRECCIÓN MAC del dispositivo. Una vez conectado a la central de control, abrir el navegador web en <http://192.168.4.1> para acceder al SERVIDOR WEB del MyALARM3 Cloud W-AIR e introducir el SSID y la contraseña de la red WiFi a la que se desea conectarse;
7. Una vez completado el procedimiento de asociación, activar la cuenta cloud Seneca siguiendo el procedimiento que se detalla a continuación.

Procedimiento de activación simplificado (para el procedimiento completo véase el manual de usuario):

1. Abrir la aplicación MyAlarm3 Cloud y registrar la cuenta cloud Seneca (si aún no se cuenta con una) y esperar el correo electrónico de activación de la cuenta;
2. Una vez recibido el correo electrónico de activación de la cuenta, seleccionar el botón "ACTIVAR CUENTA";
3. Después de activar la cuenta, abrir de nuevo la aplicación e iniciar sesión por primera vez introduciendo el nombre de usuario y la contraseñas recién creados;
4. Introducir el "código de activación" de 5+10 caracteres en la parte posterior de la unidad de control y pulsar el botón "ACTIVAR". En caso de que no sea el primer servicio asociado a la cuenta, desde la aplicación hacer clic en "cambiar instalación" y luego pulsar el botón "AÑADIR";
5. A partir de este momento el servicio está activo y la cuenta de propietario de la unidad de control puede acceder al sistema MyAlarm3 Cloud W-AIR desde la aplicación móvil MyAlarm3 Cloud. También se podrá invitar a otros usuarios a utilizar su recién activado MyAlarm3 Cloud W-AIR.

Teclas de encendido y menú:

MyAlarm3 Cloud W-AIR tiene un botón de encendido/apagado PWR, situado en W-AIR la esquina superior izquierda (Imagen 2). Para apagar, simplemente mantener pulsado el botón PWR durante unos segundos y volver a pulsarlo para confirmar el apagado. El dispositivo tiene un botón SCR en la esquina superior derecha. Al pulsar este botón permite cambiar la pantalla visualizada.

Nota importante: Para garantizar el correcto funcionamiento de la unidad de control MyAlarm3 Cloud W-AIR **NO DEBE QUITARSE EL CONTENIDO DE LA TARJETA SD.**

IMPORTANTE: SENECA s.r.l. no se hace responsable de los tiempos, la forma o la falta de entrega de las indicaciones (alarmas, datos, etc.) proporcionadas por el sistema a través de la notificación push, ya que estas comunicaciones dependen de los servicios de conectividad a Internet y/o teléfono en el que SENECA s.r.l. no tiene ninguna posibilidad de intervenir. Para cualquier información adicional, consultar el contrato de suministro del servicio Cloud.

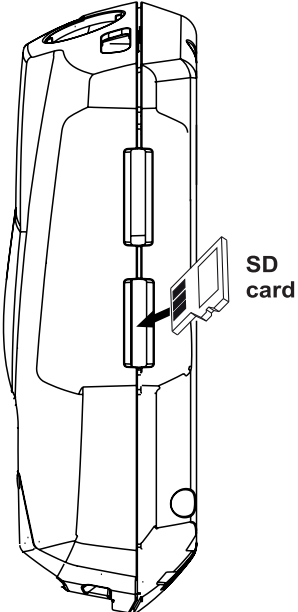
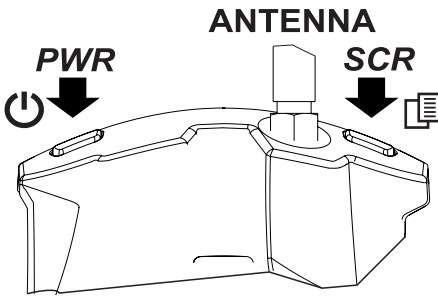
<p>Imagen 1</p>  <p>SD card</p>	<p>Imagen 2</p>  <p>PWR</p> <p>ANTENNA</p> <p>SCR</p>	<p>CONEXIONES ELÉCTRICAS</p> <table border="0"> <tr> <td>AUX 1</td> <td></td> <td>1</td> </tr> <tr> <td>Común de los dos relés</td> <td></td> <td>2</td> </tr> <tr> <td>AUX 2</td> <td></td> <td>3</td> </tr> <tr> <td>DIN 1</td> <td></td> <td>4</td> </tr> <tr> <td>DIN 2</td> <td></td> <td>5</td> </tr> <tr> <td>DIN 3</td> <td></td> <td>6</td> </tr> <tr> <td>DIN 4</td> <td></td> <td>7</td> </tr> <tr> <td>AUX+12 Vcc</td> <td></td> <td>8</td> </tr> <tr> <td>GND</td> <td></td> <td>9</td> </tr> <tr> <td>AIN 1</td> <td></td> <td>10</td> </tr> <tr> <td>AIN 2</td> <td></td> <td>11</td> </tr> <tr> <td>GND</td> <td></td> <td>12</td> </tr> <tr> <td>Entrada para sensor NTC</td> <td></td> <td>13</td> </tr> <tr> <td> +Alim.</td> <td></td> <td>+</td> </tr> <tr> <td> -Alim.</td> <td></td> <td>-</td> </tr> </table>	AUX 1		1	Común de los dos relés		2	AUX 2		3	DIN 1		4	DIN 2		5	DIN 3		6	DIN 4		7	AUX+12 Vcc		8	GND		9	AIN 1		10	AIN 2		11	GND		12	Entrada para sensor NTC		13	+Alim.		+	-Alim.		-
AUX 1		1																																													
Común de los dos relés		2																																													
AUX 2		3																																													
DIN 1		4																																													
DIN 2		5																																													
DIN 3		6																																													
DIN 4		7																																													
AUX+12 Vcc		8																																													
GND		9																																													
AIN 1		10																																													
AIN 2		11																																													
GND		12																																													
Entrada para sensor NTC		13																																													
+Alim.		+																																													
-Alim.		-																																													