





MANUALE INSTALLAZIONE

MyALARM3 Cloud W-AIR

AVVERTENZE PRELIMINARI

La parola **AVVERTENZA** preceduta dal simbolo  indica condizioni o azioni che mettono a rischio l'incolumità dell'utente. La parola **ATTENZIONE** preceduta dal simbolo  indica condizioni o azioni che potrebbero danneggiare lo strumento o le apparecchiature collegate.

La garanzia decade di diritto nel caso di uso improprio o manomissione del modulo o dei dispositivi forniti dal costruttore, necessari per il suo corretto funzionamento e se non sono state seguite le istruzioni contenute nel presente manuale.

	AVVERTENZA: Prima di eseguire qualsiasi operazione è obbligatorio leggere tutto il contenuto del presente manuale. Il modulo deve essere utilizzato esclusivamente da tecnici qualificati nel settore delle installazioni elettriche. La documentazione specifica è disponibile tramite il QR-CODE illustrato a pagina 1.
	La riparazione del modulo o la sostituzione di componenti danneggiati deve essere effettuata dal costruttore. Il prodotto è sensibile alle scariche elettrostatiche, prendere le opportune contromisure durante qualsiasi operazione.
	Smaltimento dei rifiuti elettrici ed elettronici (applicabile nell'Unione Europea e negli altri paesi con raccolta differenziata). Il simbolo presente sul prodotto o sulla confezione indica che il prodotto dovrà essere consegnato al centro di raccolta autorizzato per il riciclo dei rifiuti elettrici ed elettronici.



DOCUMENTAZIONE



APP



SENECA s.r.l.; Via Austria, 26 – 35127 – PADOVA – ITALY; Tel. +39.049.8705359 - Fax +39.049.8706287

CONTATTI

Supporto tecnico	supporto@seneca.it	Informazioni sul prodotto	commerciale@seneca.it
------------------	--------------------	---------------------------	-----------------------

Questo documento è di proprietà SENECA srl. La duplicazione e la riproduzione sono vietate, se non autorizzate.

Il contenuto della presente documentazione corrisponde ai prodotti e alle tecnologie descritte.

I dati riportati potranno essere modificati o integrati per esigenze tecniche e/o commerciali.

LAYOUT DEL MODULO

DIMENSIONI CONTENITORE

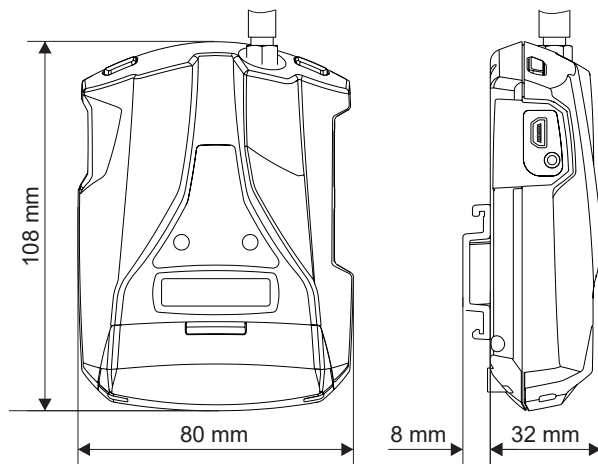

SIMBOLI SUL CONTENITORE

	Pulsante di accensione ON / OFF
	Pulsante di cambio pagina del display
	Slot per micro SD Card
	Connettore per micro USB

Peso	150 g.	Contenitore	Materiale policarbonato / ABS
-------------	--------	--------------------	-------------------------------

SEGNALAZIONE TRAMITE LED SUL FRONTALE

LED	STATO	SIGNIFICATO LED
NET (GIALLO)	Spento	WiFi spento
	Lampeggio veloce continuo	Errore di connessione alla rete WiFi (*)
	Lampeggio lento continuo	Modalità Access Point impostata
	Lampeggio	Invio dati
	Acceso	Connesso al router WiFi in modalità Station
PWR (VERDE)	Spento	MyAlarm3 W-AIR Cloud spento
	Lampeggiante	Funzionamento a batteria
	Acceso	MyAlarm3 W-AIR Cloud acceso e alimentato

(*) Possibili errori di connessione alla rete WiFi:

- Inserimento di una Password errata
- Inserimento di un SSID errato
- Distanza eccessiva tra centralina MyAlarm3 Cloud W-AIR e il Router WiFi
- Mancanza di segnale WiFi a causa di schermature o problemi di rete
- Mancata o errata installazione dell'antenna alla centralina

NORME DI SICUREZZA



AVVERTENZA

- Non applicare tensioni diverse o più alte di quanto indicato tra terminali, o tra qualsiasi terminale e terra (tensioni maggiori di 50Vdc)
- Non usare la centralina se danneggiata, o se su di essa sono visibili evidenti segni di un possibile danneggiamento.
- Non rimuovere la batteria interna.
- Non usare la centralina se opera in modo anomalo.
- Non toccare i terminali della centralina durante l'utilizzo
- Per un corretto utilizzo usare i cavi forniti in dotazione.

ATTENZIONE

- Accertarsi che la batteria interna sia carica nel caso si intenda utilizzare la centralina MyAlarm3 Cloud senza alimentazione.
- Usare la centralina MyAlarm3 Cloud W-AIR come descritto nel manuale scaricabile al sito www.seneca.it/myalarm3-cloud-w-air.
- Prima di ogni utilizzo, fare riferimento alle connessioni elettriche riportate nel manuale.

SPECIFICHE TECNICHE

CERTIFICATI	  
Alimentazione <i>Tensione</i> <i>Assorbimento</i> <i>Batteria interna</i>	6 - 15 Vdc; 500 mA Max 3,5 W Max Ioni di litio 3,7 V, 1100 mAh, ricaricabile non sostituibile
Uscita in tensione	+12 Vdc 50 mA (corrente massima)
Sonda di temperatura	Termistore NTC (*)
Condizioni ambientali <i>Temperatura</i> <i>Umidità</i> <i>Temperatura di stoccaggio</i> <i>Grado di protezione</i>	<u>Seneca consiglia l'utilizzo da 0 a 45° C per un corretto funzionamento</u> Con alimentazione presente: -20 ÷ 55°C. Con utilizzo della batteria (in scarica): -20 ÷ 5°C La ricarica è possibile nel range: 0 ÷ 45°C. 30% – 90% non condensante. Da -20 °C a 20 °C < 1 anno; da -20 °C a 45 °C < 3 mesi; da -20 °C a 60 °C < 1 mese IP40
Conessioni	Morsetti a molla , passo 3,5 mm, connettore per Micro USB e connettore SMA per Antenna WiFi
Micro SD slot Tipo / Memoria	Push-Push per micro SD card e SD HC card / max 32GB
Ingressi digitali <i>Tipo</i> <i>Frequenza massima</i> <i>Soglia OFF</i> <i>Soglia ON</i>	4 ingressi Reed, contatto, PNP, Pulscap 30 Hz 0 ÷ 3 Vdc, I > 1 mA 6 ÷ 24 Vdc , I > 3 mA
Ingressi analogici	2 ingressi, Tensione 0 ÷ 30 Vdc / Corrente 0 ÷ 20 mA, 0,1% del fondo scala
Display	LCD 128x32 Dots con area visibile 39 mm x 8,6 mm
USB	1 micro USb per configurazione
WiFi	2,4GHz (802.11B/G/M; 802,111 Up to 150Mbps)
Uscite digitali	2 uscite Relè 3 A max - 250 V SPST (con morsetto comune)

* Per visionare tutti gli strumenti accessori del prodotto visitare la pagina dedicata al sito www.seneca.it

INSTALLAZIONE DELLA CENTRALINA E PRIMA ATTIVAZIONE

⚠ ATTENZIONE: per utilizzare questo prodotto è necessario utilizzare la APP dedicata "MyAlarm3 Cloud" scaricabile tramite QR Code presente in copertina o tramite app store e apple store.

Procedura di prima accensione:

1. Scaricare l'APP iOS / Android (vedi QR Code in copertina o cerca MyAlarm3 Cloud negli store);
2. Scaricare il manuale installazione dalla APP o dal QR Code in copertina per avere la guida completa;
3. Installare l'antenna WiFi fornita alla centralina (o antenna esterna: vedere la sezione accessori alla pagina web dedicata al prodotto) e verificare che la SD Card sia correttamente inserita;
4. Collegare l'alimentatore fornito al dispositivo e alimentare la centralina. Se il MyAlarm3 Cloud W-AIR non si accende, tenere premuto il pulsante PWR per alcuni secondi;

5. Alla prima accensione il dispositivo è in modalità "Access Point". Il LED giallo "NET" si accende con un lampeggio lento continuo e nello schermo compare la scritta "WiFi Access Point";
6. Tramite il cellulare connettersi alla rete WiFi "MYA_XXXXXXXXXXXX" dove le X rappresentano il MAC ADDRESS del dispositivo. Una volta connessi alla centralina aprire, sul browser web, l'indirizzo <http://192.168.1.4> per accedere al WEB SERVER del MyALARM3 Cloud W-AIR e inserire SSID e Password della rete WiFi a cui ci si vuole connettere;
7. Una volta completata la procedura di associazione procedere con l'attivazione dell'account cloud Seneca seguendo la procedura sottostante.

Procedura di attivazione semplificata (per procedura completa vedi il manuale utente):

1. Aprire APP MyAlarm3 Cloud ed effettuare la registrazione dell'account cloud Seneca (se non se ne possiede già uno) e attendere la mail di attivazione account;
2. Ricevuta la mail di attivazione account selezionare il pulsante "ATTIVA ACCOUNT";
3. Dopo aver attivato l'account aprire nuovamente l'app ed effettuare il primo login inserendo username e password appena creati;
4. Inserire il "codice di attivazione" di 5+10 caratteri presente nel retro della centralina e selezionare il pulsante "ATTIVA" (nel caso non sia il primo servizio associato all'account, dalla app cliccare "cambia impianto" e successivamente selezionare il pulsante "AGGIUNGI");
5. Da questo momento il servizio è attivo e l'account proprietario della centralina può accedere al sistema MyAlarm3 Cloud W-AIR dalla app mobile MyAlarm3 Cloud, inoltre sarà possibile invitare altri utenti ad utilizzare il suo MyAlarm3 Cloud W-AIR appena attivato.

Tasti di accensione e menu:

Il MyAlarm3 Cloud W-AIR è dotato del pulsante PWR di accensione/spegnimento, posizionato in alto a sinistra (Immagine 2).

Per effettuare lo spegnimento è sufficiente tenere premuto il pulsante PWR per qualche secondo e successivamente ripremere per confermare lo spegnimento.

Il dispositivo è dotato di un pulsante SCR, posizionato in alto a destra. La pressione di questo tasto consente di cambiare la schermata visualizzata a display.

N.B.: Al fine di garantire il corretto funzionamento della centralina MyAlarm3 Cloud W-AIR **IL CONTENUTO DELLA SD CARD NON DEVE ESSERE RIMOSSO.**

IMPORTANTE: SENECA s.r.l. non è responsabile di tempi, modi o mancati recapiti di segnalazioni (allarmi, dati, ecc...) forniti dal sistema tramite push notification in quanto tali comunicazioni dipendono dai servizi di connettività internet e/o telefonica sui quali SENECA s.r.l. non ha possibilità di intervenire.

Per ogni ulteriore informazione consultare il contratto di fornitura del servizio Cloud.

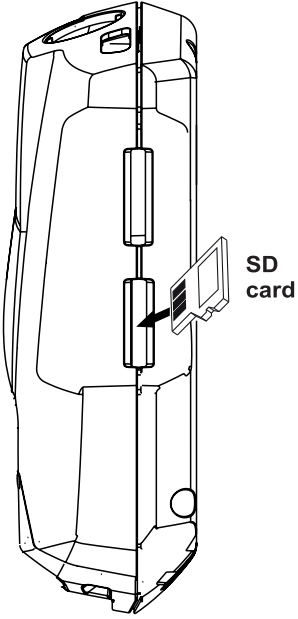
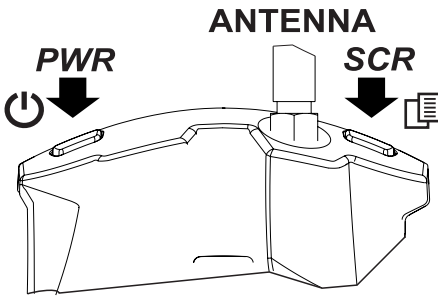
<p>Immagine 1</p>  <p>SD card</p>	<p>Immagine 2</p>  <p>PWR</p> <p>ANTENNA</p> <p>SCR</p>	<p>COLLEGAMENTI ELETTRICI</p> <table border="0"> <tr> <td>AUX 1</td> <td></td> <td>1</td> </tr> <tr> <td>Comune dei due relè</td> <td></td> <td>2</td> </tr> <tr> <td>AUX 2</td> <td></td> <td>3</td> </tr> <tr> <td>DIN 1</td> <td></td> <td>4</td> </tr> <tr> <td>DIN 2</td> <td></td> <td>5</td> </tr> <tr> <td>DIN 3</td> <td></td> <td>6</td> </tr> <tr> <td>DIN 4</td> <td></td> <td>7</td> </tr> <tr> <td>AUX+12 Vdc</td> <td></td> <td>8</td> </tr> <tr> <td>GND</td> <td></td> <td>9</td> </tr> <tr> <td>AIN 1</td> <td></td> <td>10</td> </tr> <tr> <td>AIN 2</td> <td></td> <td>11</td> </tr> <tr> <td>GND</td> <td></td> <td>12</td> </tr> <tr> <td>Ingresso per sensore NTC</td> <td></td> <td>13</td> </tr> <tr> <td> +Alim.</td> <td></td> <td>+</td> </tr> <tr> <td> -Alim.</td> <td></td> <td>-</td> </tr> </table>	AUX 1		1	Comune dei due relè		2	AUX 2		3	DIN 1		4	DIN 2		5	DIN 3		6	DIN 4		7	AUX+12 Vdc		8	GND		9	AIN 1		10	AIN 2		11	GND		12	Ingresso per sensore NTC		13	+Alim.		+	-Alim.		-
AUX 1		1																																													
Comune dei due relè		2																																													
AUX 2		3																																													
DIN 1		4																																													
DIN 2		5																																													
DIN 3		6																																													
DIN 4		7																																													
AUX+12 Vdc		8																																													
GND		9																																													
AIN 1		10																																													
AIN 2		11																																													
GND		12																																													
Ingresso per sensore NTC		13																																													
+Alim.		+																																													
-Alim.		-																																													